

---

**NO** Oppvaskmaskin  
**SV** Diskmaskin

---

Bruksanvisning 2  
Bruksanvisning 25

# INNEHÅLL

1. SÄKERHETSINFORMATION.....	25
2. SÄKERHETSINSTRUKTIONER.....	27
3. PRODUKTBEKRIVNING.....	29
4. KONTROLLPANELEN .....	30
5. PROGRAM.....	30
6. INSTÄLLNINGAR.....	32
7. ALTERNATIV.....	35
8. FÖRE FÖRSTA ANVÄNDNING.....	36
9. DAGLIG ANVÄNDNING.....	37
10. RÅD OCH TIPS.....	39
11. SKÖTSEL OCH RENGÖRING.....	40
12. FELSÖKNING.....	42
13. TEKNISK INFORMATION.....	46

## VI TÄNKER PÅ DIG

Tack för att du väljer en Electrolux-produkt. Du har valt en produkt som grundar sig på årtionden av yrkeserfarenhet och innovation. Genial och elegant har den utformats med dig i åtanke. Så när du använder den, kan du vara trygg i vetskapen om att du får fantastiska resultat varje gång.

Välkommen till Electrolux.

**Besök vår webbplats för att:**



Få tips om användning, broschyrer, felsökning, service- och reparationsinformation:

**[www.electrolux.com/support](http://www.electrolux.com/support)**



Registrera din produkt för bättre service:

**[www.registerelectrolux.com](http://www.registerelectrolux.com)**



Köpa tillbehör, förbrukningsvaror och originalreservdelar till din produkt:

**[www.electrolux.com/shop](http://www.electrolux.com/shop)**

## KUNDTJÄNST OCH SERVICE

Vi rekommenderar att originalreservdelar används.

Ha följande uppgifter till hands när du kontaktar serviceavdelningen: Modell, PNC, serienummer.

Informationen står på märkplåten.

 Varnings-/viktig säkerhetsinformation

 Allmän information och tips

 Miljöinformation

Med reservation för ändringar.

### 1. SÄKERHETSINFORMATION

Läs noga de bifogade instruktionerna före installation och användning av produkten. Tillverkaren är inte

ansvarig för eventuella personskador eller andra skador som uppkommit som ett resultat av felaktig installation eller användning. Förvara alltid bruksanvisningen på en säker och tillgänglig plats för framtida bruk.

### 1.1 Säkerhet för unga och personer med funktionsnedsättning

- Denna produkt kan användas av barn från 8 års ålder och uppåt, och av personer med nedsatt fysisk, sensorisk eller mental förmåga, samt av personer med bristande erfarenhet och kunskap, om de övervakas eller instrueras beträffande hur produkten används på ett säkert sätt och förstår de risker som är förknippade med användningen.
- Barn mellan 3 och 8 år eller personer med mycket omfattande och komplexa funktionshinder ska inte vara i närheten av produkten om de inte är under uppsikt.
- Barn under 3 år ska inte vistas i närheten av produkten utan ständig uppsikt.
- Låt inte barn leka med produkten.
- Tvättmedel ska förvaras utom räckhåll för barn.
- Håll barn och husdjur borta från produkten när luckan är öppen.
- Barn får inte utföra städning och underhåll av produkten utan uppsikt.

### 1.2 Allmän säkerhet

- Produkten är avsedd att användas i hushåll och liknande användningsområden som t.ex.:
  - Bondgårdar, personalkök i butiker, på kontor och andra arbetsmiljöer,
  - av gäster på hotell, motell, bed and breakfast och andra typer av boendemiljöer.
- Ändra inte produktens specifikationer.
- Vattentrycket (minimum och maximum) måste vara mellan 0.5 (0.05) / 8 (0.8) bar (MPa)
- Följ maximalt antal 13 -kuvert.

- Om nätsladden är skadad måste den bytas av tillverkaren, tillverkarens auktoriserade servicecenter eller personer med motsvarande utbildning, för att undvika fara.
- Sätt besticken i bestickkorgen med de vassa kanterna nedåt eller sätt dem i besticklådan i ett horisontellt läge med de vassa kanterna nedåt.
- Låt inte produkten stå med luckan öppen för att undvika att snubbla över den.
- Stäng av produkten och koppla bort den från eluttaget före underhåll.
- Använd inte högtrycksvattenspray och/eller ånga för att rengöra produkten.
- Om produkten har ventilationsöppningar nedtill får dessa inte täppas igen med t.ex. en matta.
- Produkten ska anslutas till vattentillförseln med de nya medföljande slanguppsättningarna. Gamla slanguppsättningar får inte återanvändas.

## 2. SÄKERHETSINSTRUKTIONER

### 2.1 Installation



#### **WARNING!**

Endast en behörig person får installera den här produkten.

- Avlägsna allt förpackningsmaterial.
- Installera eller använd inte en skadad produkt.
- Av säkerhetsskäl, använd inte produkten innan den installeras i den inbyggda strukturen.
- Följ installationsinstruktionerna som följer med produkten.
- Var alltid försiktig när produkten rör sig eftersom den är tung. Använd alltid skyddshandskar och täckta skor.
- Installera och använd inte produkten på en plats där temperaturen understiger 0 °C.
- Installera produkten på en säker och lämplig plats som uppfyller installationskraven.

### 2.2 Elektrisk anslutning



#### **WARNING!**

Risk för brand och elektriska stötar.

- Produkten måste jordas.
- Se till att de parametrarna på märkskylten överensstämmer med elnätets elektricitet.
- Använd alltid ett korrekt installerat, stötsäkert och jordat eluttag.
- Använd inte grenuttag eller förlängningssladdar.
- Kontrollera så att du inte skadar stickkontakten och nätkabeln. Om produktens nätkabel behöver bytas måste det göras av vårt auktoriserade servicecenter.
- Anslut stickkontakten till eluttaget först vid slutet av installationen. Kontrollera att stickkontakten är åtkomlig efter installationen.
- Dra inte i anslutningssladden för att koppla bort produkten från eluttaget. Ta alltid tag i stickkontakten.

- Denna produkt är utrustad med en 13 A nätkontakt. Om säkringen i stickkontakten måste bytas ut ska en 13 A ASTA (BS 1362) säkring (endast Storbritannien och Irland) användas.

## 2.3 Vattenanslutning

- Orsaka inga skador på vattenslangarna.
- Före anslutning till nya slangar, slangar som inte använts under en längre tid, där reparationsarbete har utförts eller om nya enheter har monterats (vattenmätare, etc.), ska vattnet rinna en stund tills det är rent och klart.
- Kontrollera att det inte finns några synliga vattenläckor under och efter första användningen av maskinen.
- Tilloppsslangen har en säkerhetsventil och en mantel med en inre elkabel.

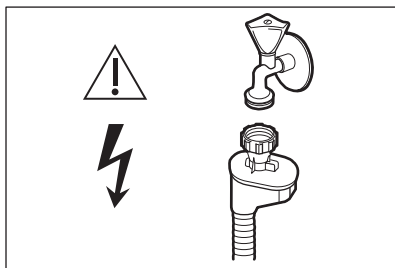

### **WARNING!**

Farlig spänning.

- Om tilloppsslangen är skadad, stäng omedelbart vattenkranen och dra ut stickkontakten ur vägguttaget. Kontakta auktoriserad service för att byta ut tilloppsslangen.

## 2.4 Användning

- Placera inga lättantändliga produkter eller föremål som är fuktiga med lättantändliga produkter i, nära eller på produkten.
- Diskmedel är farligt. Följ säkerhetsanvisningarna på diskmedelsförpackningen.
- Drick och lek inte med vattnet i produkten.
- Ta inte ur disken ur produkten förrän diskprogrammet är klart. Visst diskmedel kan stanna kvar på disken.

- Lägg inte föremål på eller låt maskinens lucka utsättas för tryck när den är öppen.
- Produkten kan avge het ånga om du öppnar luckan medan ett program pågår.

## 2.5 Lampa inuti produkten



### **WARNING!**

Risk för personskador föreligger.

- När det gäller lampan/lamporna i denna produkt och reservlampor som säljs separat: Dessa lampor är avsedda att tåla extrema fysiska förhållanden i hushållsapparater, såsom temperatur, vibration, fuktighet eller är avsedda att signalera information om produktens driftsstatus. De är inte avsedda att användas i andra produkter eller som rumsbelysning i hemmet.
- Om du vill byta den inre belysningen kontakta du det godkända servicecentret.

## 2.6 Underhåll

- Kontakta en auktoriserad serviceverkstad för reparation av produkten. Använd endast originaldelar.
- Observera att självreparation eller icke-professionell reparation kan få säkerhetsmässiga konsekvenser och kan upphäva garantin.
- Följande reservdelar kommer att finnas tillgängliga i 7 år efter att modellen har slutat tillverkas: motor, cirkulations- och tömningspump, värmare och värmeelement, inklusive värmepumpar, rörledningar och tillhörande utrustning inklusive slangar, ventiler, filter och vattenstoppar, konstruktionsdelar och inre delar relaterade till luckmonteringar, tryckta kretskort, elektroniska displayer, tryckkomopplare, termostater och sensorer, programvara och firmware inklusive återställningsprogramvara. Observera att vissa av dessa reservdelar endast är tillgängliga för professionella reparatörer och att inte

alla reservdelar är relevanta för alla modeller.

- Följande reservdelar kommer att finnas tillgängliga i 10 år efter att modellen har slutat tillverkas: gångjärn och tätningar till luckan, andra tätningar, sprutarmar, dräneringsfilter, inre rack och plastutrustning som korgar och lock.

## 2.7 Avfallshantering



### VARNING!

Risk för kvävning eller skador.

- Koppla loss produkten från eluttaget.
- Klipp av strömkabeln och kassera den.
- Ta bort lucklåset för att hindra att barn eller djur stängs in inuti produkten.

## 3. PRODUKTBESKRIVNING



Grafiken nedan är bara en generell produktöversikt. För mer detaljerad information, se andra kapitel och/eller dokument som medföljer maskinen.

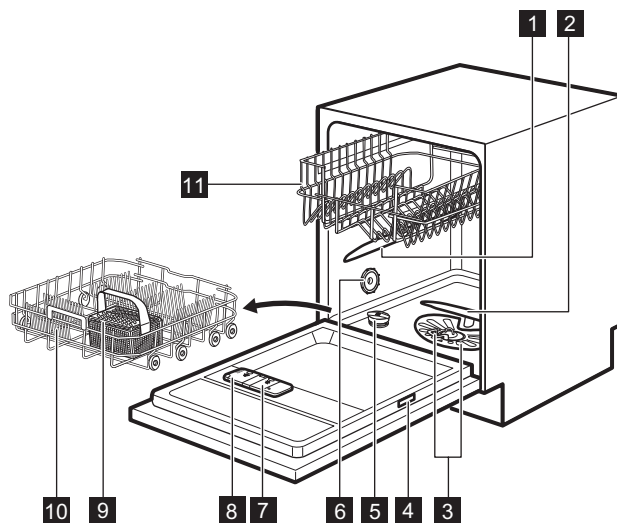

- 1** Övre spolarm
- 2** Nedre spolarmen
- 3** Filter
- 4** Typskylt
- 5** Saltbehållare
- 6** Ventilation





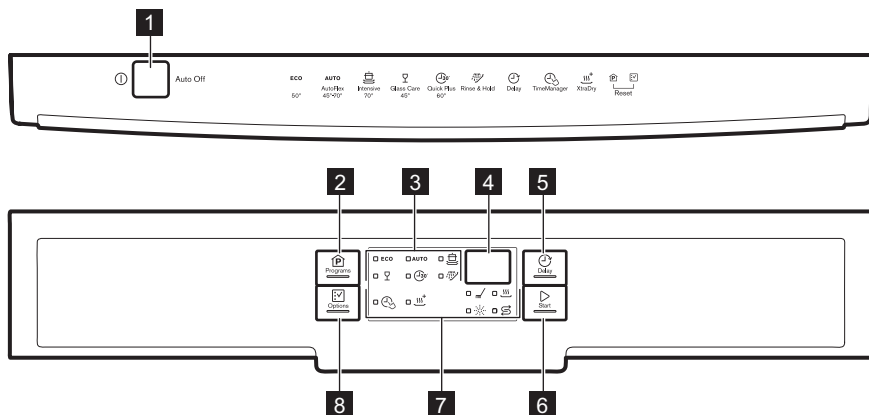

- 7** Spolglansfack
- 8** Diskmedelsfack
- 9** Bestickkorg
- 10** Underkorg
- 11** Överkorg

## 4. KONTROLLPANELEN







- |                             |                          |
|-----------------------------|--------------------------|
| <b>1</b> Strömbrytare       | <b>6</b> Start-knapp     |
| <b>2</b> Programs-knapp     | <b>7</b> Indikatorlampor |
| <b>3</b> Programindikatorer | <b>8</b> Options-knapp   |
| <b>4</b> Display            |                          |
| <b>5</b> Delay-knapp        |                          |

### 4.1 Indikatorlampor

Kontrollam- pa	Beskrivning
	Diskfas. Tänds när diskfasen pågår.
	Torkningsfas. Tänds när torkfasen pågår.
	TimeManager-kontrollampa.
	XtraDry-kontrollampa.
	Kontrollampa för spolglans. Den är alltid släckt när programmet arbetar.
	Saltkontrollampa. Den är alltid släckt när programmet arbetar.

## 5. PROGRAM

Ordningen på programmen i tabellen kanske inte speglar deras sekvens på kontrollpanelen.

Program	Smutsgrad Typ av disk	Programfaser	Tillval
<b>ECO 1)</b>	<ul style="list-style-type: none"> <li>• Normalt smutsat</li> <li>• Porslin och bestick</li> </ul>	<ul style="list-style-type: none"> <li>• Fördisk</li> <li>• Disk 50 °C</li> <li>• Sköljning</li> <li>• Torkning</li> </ul>	<ul style="list-style-type: none"> <li>• XtraDry</li> </ul>
<b>AUTO 2)</b>	<ul style="list-style-type: none"> <li>• Allt</li> <li>• Porslin, bestick, kastruller och pannor</li> </ul>	<ul style="list-style-type: none"> <li>• Fördisk</li> <li>• Disk från 45 °C till 70 °C</li> <li>• Sköljning</li> <li>• Torkning</li> </ul>	<ul style="list-style-type: none"> <li>• XtraDry</li> </ul>
	<ul style="list-style-type: none"> <li>• Hårt smutsat</li> <li>• Porslin, bestick, kastruller och pannor</li> </ul>	<ul style="list-style-type: none"> <li>• Fördisk</li> <li>• Disk 70 °C</li> <li>• Sköljning</li> <li>• Torkning</li> </ul>	<ul style="list-style-type: none"> <li>• TimeManager</li> <li>• XtraDry</li> </ul>
 <b>3)</b>	<ul style="list-style-type: none"> <li>• Nyligen insatt</li> <li>• Porslin och bestick</li> </ul>	<ul style="list-style-type: none"> <li>• Disk 60 °C eller 65 °C</li> <li>• Sköljning</li> </ul>	<ul style="list-style-type: none"> <li>• XtraDry</li> </ul>
	<ul style="list-style-type: none"> <li>• Normalt eller lätt smutsat</li> <li>• Finporslin och glas</li> </ul>	<ul style="list-style-type: none"> <li>• Disk 45 °C</li> <li>• Sköljning</li> <li>• Torkning</li> </ul>	<ul style="list-style-type: none"> <li>• XtraDry</li> </ul>
 <b>4)</b>	<ul style="list-style-type: none"> <li>• Allt</li> </ul>	<ul style="list-style-type: none"> <li>• Fördisk</li> </ul>	-



**1)** Med detta program får du den mest effektiva vattenanvändningen och energiförbrukning för normalt nedsmutsat porslin och bestick. Detta är standardprogrammet för testinstitut. Detta programmet används för att bedöma överensstämmelse med förordningen om ekodesign (EU) 2019/2022.

**2)** Produkten känner av smutsgraden och mängden föremål i korgarna. Den anpassar automatiskt temperaturen, vattenmängden, energiförbrukningen och programtiden.



**3)** Det här programmet är lämpligt för en hel eller halv maskin med nyligen insatt disk. Det ger goda diskresultat på kort tid.

**4)** Med detta program kan du snabbt skölja bort matrester från rätter och förhindra att lukt bildas i produkten. Använd inte diskmedel med detta program.

## 5.1 Förbrukningsvärden

Program 1) 2)	Vatten (l)	Energi (kWh)	Längd (min.)
<b>ECO</b>	9.9 <sup>3)</sup> / 9.9 <sup>4)</sup>	0.920 <sup>3)</sup> / 0.936 <sup>4)</sup>	237 <sup>3)</sup> / 227 <sup>4)</sup>
<b>AUTO</b>	9 - 12.8	0.694 - 1.223	120 - 170
	11.1 - 13.6	1.052 - 1.285	160
	9.2 - 11.2	0.556 - 0.680	30



Program 1) 2)	Vatten (l)	Energi (kWh)	Längd (min.)
	10.5 - 12.8	0.792 - 0.968	105
	3.4 - 4.2	0.012 - 0.015	15

1) Vattnets tryck och temperatur, spänningsvariationer i nätanslutningen, funktioner och mängden disk kan påverka värdena.

2) Värdena för andra program än ECO är endast indikativa.

3) I enlighet med förordning 1016/2010.

4) I enlighet med förordning 2019/2022.

## 5.2 Information till provanstalter

För att få den information som krävs för att utföra prestatonstest (t.ex. enligt EN60436), skicka ett mail till:

[info.test@dishwasher-production.com](mailto:info.test@dishwasher-production.com)

I din förfrågan ska du ange produktnummer (PNC) som finns på märkskylten.

För övriga frågor angående din diskmaskin, se serviceboken som medföljer din produkt.

# 6. INSTÄLLNINGAR

## 6.1 Programvalsläget och användarläget

När produkten är i programvalsläget kan man ställa in ett program och öppna användarläget.

### Tillgängliga inställningar i användarläget:

- Vattenavhårdarens nivå enligt vattenhårdheten.
- Aktiverar eller avaktiverar indikatorn för spolglansfacket tomt.
- Aktivering eller avaktivering av AirDry.

**Eftersom produkten lagrar sparade inställningar behöver man inte konfigurera före varje program.**

### Ställa in programvalsläget

Produkten är i programvalsläge när programlampan **ECO** lyser och displayen visar programlängden.

Efter aktivering är produkten i programvalsläge som standard. Om inte, ställ in programvalsläge på följande sätt:

Håll in **Programs** och **Options** samtidigt tills produkten är i programvalsläge.

## Öppna användarläget

Kontrollera att produkten är i programvalsläge.

Öppna användarläget genom att hålla in **Delay** och **Start** samtidigt tills indikatorerna **ECO**, **AUTO** och  blinkar och displayen är tom.

## 6.2 Vattenavhårdare

Vattenavhårdaren avlägsnar mineraler från vattnet, som normalt skulle ha skadlig inverkan på diskresultatet och på maskinen.

Ju mer mineraler vattnet innehåller, desto hårdare är vattnet. Vattenhårdhet mäts i ekvivalenta mått.

Vattenavhårdaren skall ställas in efter hur hårt vattnet är i området där du bor. Information om hur hårt vattnet är i området där du bor kan du få från det lokala Vattenverket. Det är viktigt att ställa in rätt vattenavhårdarnivå, för att få bra diskresultat.

**Vattenhårdhet**

Tyska värden (°dH)	Franska värden (°fH)	mmol/l	Clarke-grader	Vattenhårdhet
47 - 50	84 - 90	8.4 - 9.0	58 - 63	10
43 - 46	76 - 83	7.6 - 8.3	53 - 57	9
37 - 42	65 - 75	6.5 - 7.5	46 - 52	8
29 - 36	51 - 64	5.1 - 6.4	36 - 45	7
23 - 28	40 - 50	4.0 - 5.0	28 - 35	6
19 - 22	33 - 39	3.3 - 3.9	23 - 27	5 1)
15 - 18	26 - 32	2.6 - 3.2	18 - 22	4
11 - 14	19 - 25	1.9 - 2.5	13 - 17	3
4 - 10	7 - 18	0.7 - 1.8	5 - 12	2
<4	<7	<0.7	< 5	1 2)

1) Fabriksinställning.

2) Använd inte salt på denna nivå.

**Oavsett vilken typ av diskmedel som används ska rätt vattenhårdhetsnivå ställas in för att hålla saltpåfyllningsindikatorn aktiv.**



Multitabletter med salt är inte tillräckligt effektiva för att mjuka upp hårt vatten.

**Regenerationsprocess**

För rätt vattenavhårdning måste hartset på vattenavhårdningsanordningen regenereras regelbundet. Den här processen är automatisk och är en del av den normala diskmaskinens drift.

När den föreskrivna mängden vatten (se värden i tabellen) har använts sedan den tidigare regenereringsprocessen kommer en ny regenereringsprocess att initieras mellan den slutliga sköljningen och programmets slut.

Vattenhårdhet	Mängden vatten (l)
1	250
2	100
3	62

Vattenhårdhet	Mängden vatten (l)
4	47
5	25
6	17
7	10
8	5
9	3
10	3

Om hög vattenavhårdning har ställts in, kan det förekomma även i mitten av programmet, före sköljningen (två gånger under ett program).

Regenerationsinitiering har ingen inverkan på programlängden, såvida den inte sker i mitten eller i slutet av ett program med en kort torckfas. I sådana fall förlänger regenereringen programmets totala längd med ytterligare 5 minuter.

Därefter kan sköljningen av vattenavhårdaren som varar i 5 minuter börja i samma program eller i början av

nästa program. Denna aktivitet ökar programmets totala vattenförbrukning med ytterligare 4 liter och programmets totala energiförbrukning med ytterligare 2 Wh. Sköljningen av mjukmedlet avslutas med en fullständig sköljning.

Varje utförd vattenavhårdningssköljning (möjligtvis fler än en i samma cykel) kan förlänga programtiden med ytterligare 5 minuter när det inträffar någon gång i början eller i mitten av ett program.



Alla förbrukningsvärden som nämns i detta avsnitt bestäms i enlighet med den nuvarande tillämpliga standarden i laboratorieförhållanden med vattenhårdhet 2,5 mmol/L enligt 2019/2022-förordningen (vattenmjukgörare: nivå 3). Trycket och temperaturen på vattnet samt variationerna i elnätet kan ändra värdena.

## Inställning av vattenhårdhet

Kontrollera att produkten är i användarläge.

### 1. Tryck på **Programs**.

- Indikatorerna **AUTO** och är släckta.
- Indikatorn **ECO** blinkar fortfarande.
- På displayen visas den aktuella inställningen: t.ex.  $5 \text{ L}$  = nivå 5.

### 2. Tryck på **Programs** flera gånger för att ändra inställningen.

### 3. Tryck på på/av-knappen för att bekräfta inställningen.

## 6.3 Indikatorn för spolglansfacket tomt

Genom att använda spolglans kan disken torkas utan att det blir ränder eller fläckar.

Spolglans släpps automatiskt ut under den heta sköljfasen.

När spolglansfacket är tomt lyser indikatorn så att du ska fylla på. Om torkningsresultatet är tillfredsställande

endast med multitabletter, kan du inaktivera indikatorn för påfyllning av sköljmedel. Använd alltid spolglans för bästa torkresultat.

Om du använder standarddiskmedel eller multitabletter utan spolglans, aktivera indikatorn för att hålla påfyllningsindikatorn för spolglans aktiv.

## Avaktivera indikatorn för spolglansfacket tomt

Kontrollera att produkten är i användarläge.

### 1. Tryck på **Options**.

- Indikatorerna **ECO** och är släckta.
- Indikatorn **AUTO** blinkar fortfarande.
- På displayen visas den aktuella inställningen.
  - $1 \text{ d}$  = indikatorn för spolglansfacket tomt aktiverat.
  - $0 \text{ d}$  = indikatorn för spolglansfacket tomt avaktiverat.

### 2. Tryck på **Options** för att ändra inställningen.

### 3. Tryck på på/av för att bekräfta inställningen.

## 6.4 AirDry

AirDry förbättrar torkningsresultatet med lägre energiförbrukning. Under torkningsfasen öppnas luckan och lämnas på glänt.

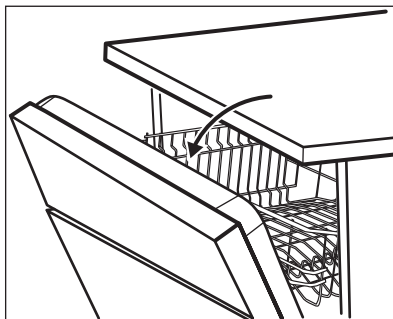

**FÖRSIKTIGHET!**

Försök att inte stänga luckan inom 2 minuter efter att den har öppnats automatiskt. Det kan skada maskinen.

AirDry aktiveras automatiskt med alla program utom  (om tillämpligt).

Hur länge torkningen pågår och luckan är öppen varierar beroende på det valda programmet och funktionerna.

När AirDry öppnar luckan visar displayen återstående tid av programmet.



För att förbättra torkprestandan, se alternativet XtraDry eller aktivera AirDry.

**FÖRSIKTIGHET!**

Om barn kan komma åt produkten är det lämpligt att avaktivera AirDry eftersom öppning av luckan kan vara farligt.

## Avaktivering av AirDry

Kontrollera att produkten är i användarläge.

1. Tryck på **Delay**.
  - Indikatorerna **ECO** och **AUTO** är släckta.
  - Indikatorn  blinkar fortfarande.
  - På displayen visas den aktuella inställningen:  = AirDry aktiverat.
2. Tryck på **Delay** för att ändra inställningen:  = AirDry avaktiverat.
3. Tryck på **på/av** för att bekräfta inställningen.

## 7. ALTERNATIV



Önskade funktioner måste aktiveras varje gång innan du startar ett program. Det går inte att aktivera eller inaktivera funktionen medan ett program pågår.



Knappen Options växlar mellan tillgängliga funktioner och deras möjliga kombinationer.



Alla tillvalsfunktioner är inte heller kompatibla med varandra. Om du väljer icke-kompatibla funktioner stänger produkten automatiskt av en eller flera av dem. Endast kontrolllamporna för funktionerna som fortfarande är aktiva förblir tända.



Om en funktion inte kan användas till ett program, tänds inte tillhörande kontrollampa eller så blinkar den snabbt i några sekunder och släcks sedan.



Aktivering av funktioner kan påverka vatten- och energiförbrukningen samt programlängden.

### 7.1 XtraDry

Aktivera det här alternativet för att öka torkeffekten. När XtraDry är påslagen kan vissa programs varaktighet, vattenförbrukning och temperaturen på sista sköljningen påverkas.

Alternativet XtraDry är ett bestående alternativ för alla program förutom

**ECO** och behöver inte väljas vid varje cykel.

I de andra programmen är inställningen XtraDry permanent och används automatiskt i nästkommande program.

Denna konfiguration kan ändras när som helst.

 Varje gång **ECO** aktiveras stängs XtraDry av och måste väljas manuellt.

Aktivering av XtraDry avaktiverar TimeManager och vice versa.

## Aktivering av XtraDry

Tryck på **Options** tills kontrollampen för  tänds.

Displayen visar den uppdaterade programlängden.

## 7.2 TimeManager

Denna funktion ökar trycket och vattnets temperatur. Disk- och torckfaserna är kortare.

# 8. FÖRE FÖRSTA ANVÄNDNING

1. **Kontrollera att den inställda nivån på vattenavhårdare överensstämmer med den hårdhet vattnet har där du bor. Om inte, kan du justera vattenavhårdarens nivå.**
2. Fyll saltbehållaren.
3. Fyll spolgansfacket.
4. Öppna vattenkranen.
5. Starta ett program för att avlägsna eller bearbeta rester som kan finnas kvar i produkten. Använd inte diskmedel och ladda inte korgarna med disk.

Efter att programmet har startat laddar maskinen hartset i vattenavhårdaren i upp till 5 minuter. Diskfasen startar bara när den här proceduren är klar. Proceduren upprepas periodvis.

### 8.1 Saltbehållaren



#### FÖRSIKTIGHET!

Använd endast grovt salt avsett för diskmaskinen. Fint salt ökar risken för rost.

Saltet används för att ladda hartset i vattenavhårdare och ge goda diskresultat vid daglig användning.

Den totala programlängden minskar med ca 50 %.

Tvättresultatet är samma som vid normal programlängd. Torkresultatet kan minska.

## Aktivering av TimeManager

Tryck på **Options** tills kontrollampen för  tänds.

Displayen visar den uppdaterade programlängden.

## Fylla salt i saltbehållaren

1. Öppna saltbehållaren genom att vrida locket moturs och ta bort det.
2. Häll 1 liter vatten i saltbehållaren (endast första gången).
3. Fyll saltbehållaren med 1 kg salt (tills den är full).



4. Skaka försiktigt på tratten i handtaget för att få ut de sista kornen.
5. Ta bort eventuellt salt från saltbehållarens öppning.

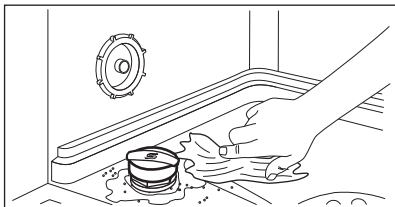

6. Vrid locket på saltbehållaren medurs för att stänga saltbehållaren.



#### FÖRSIKTIGHET!

Vatten och avhårdningssalt kan rinna ut från saltbehållaren när du fyller på den. När du har fyllt på saltbehållaren ska du starta ett program genast för att förhindra rost.

## 8.2 Fylla på spolglansdoseringen

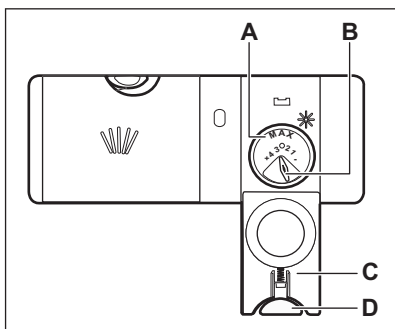

#### FÖRSIKTIGHET!

Facket (A) är endast avsett för spolglans. Fyll inte på med diskmedel.



#### FÖRSIKTIGHET!

Använd endast spolglans som är särskilt avsett för diskmaskiner.

1. Tryck in spärknappen (D) för att öppna locket (C).
2. Häll spolglans i facket (A) tills vätskan når fyllningsnivån "max".
3. Torka upp eventuellt utspilld spolglans med en absorberande trasa för att förhindra överdriven skumbildning.
4. Stäng locket. Kontrollera att spärknappen låses i rätt position.



Du kan vrida väljaren för den utsläppta mängden (B) mellan läge 1 (minsta mängd) och läge 4 eller 6 (största mängd).

## 9. DAGLIG ANVÄNDNING

1. Öppna vattenkranen.
2. Tryck på strömbrytaren för att aktivera produkten.  
Kontrollera att produkten är i programvalsläge.
  - Om saltbehållarens kontrollampa är på, fyll på saltbehållaren.
  - Om kontrollampan för spolglans lyser, fyll på spolglansfacket.
3. Ladda korgarna.
4. Tillsätt diskmedlet.
5. Ställ in och starta rätt program för typen av disk och smutsgrad.

### 9.1 Använda diskmedel

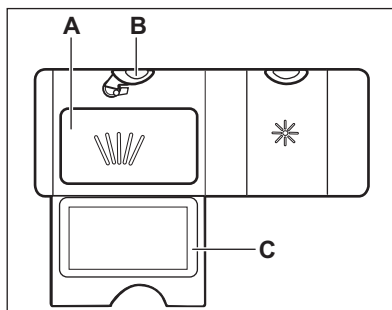

1. Tryck in spärknappen (**B**) för att öppna locket (**C**).
2. Håll diskmedel, pulver eller tablett, i facket (**A**).
3. Om diskprogrammet har en fördiskfas, lägg en liten mängd diskmedel på insidan av diskmaskinens lucka.
4. Stäng locket. Kontrollera att spärknappen låses i rätt position.

 För information om dosering av diskmedel, se tillverkarens anvisningar på produktens förpackning. Vanligtvis räcker 20–25 ml flytande diskmedel för att diska normalt smutsad disk.

 Fyll inte facket (**A**) med mer än 30 ml flytande diskmedel.

## 9.2 Ställa in och starta ett program

### Funktionen Auto Off

Den här funktionen minskar energiförbrukningen genom att automatiskt stänga av produkten när den inte är igång.

Funktionen börjar fungera:

- När programmet är klart.
- Efter 5 minuter om programmet inte har startat.

### Starta ett program

1. Tryck på strömbrytaren för att aktivera produkten. Kontrollera att produkten är i programvalsläge.
2. Stäng luckan.
3. Tryck på **Programs** upprepade gånger tills kontrollampen för det program som du vill välja tänds. Displayen visar programmets längd.
4. Välj tillvalsfunktioner.
5. Tryck på **Start** för att starta programmet.
  - Diskfaskontrollampen tänds.
  - Programlängden minskar i steg om 1 minut.

### Starta ett program med fördröjd start

1. Ställ in program.
2. Tryck på **Delay** upprepade gånger tills displayen visar tidsfördröjningen du vill ställa in (från 1 till 24 timmar). Indikatorn för det valda programmet blinkar.
3. Tryck på **Start**.
4. Stäng luckan för att starta nedräkningen.

När nedräkningen är klar startar programmet och diskfasindikatorn tänds.

### Öppna luckan medan maskinen är igång

Om luckan öppnas medan ett program pågår, stannar maskinen. Det kan påverka energiförbrukningen och programmets varaktighet. När luckan stängs, fortsätter maskinen från den punkt där den avbröts.

 Om luckan är öppen längre än 30 sekunder under torkfasen avslutas det pågående programmet. Detta händer inte om luckan öppnas av AirDry-funktionen.

 Försök att inte stänga luckan inom 2 minuter efter att AirDry automatiskt har öppnat den, eftersom det kan skada maskinen. Om luckan, efteråt, stängs i minst 3 minuter slutar det pågående programmet.

### Avbryta den fördröjda starten medan nedräkningen pågår

När du avbryter en fördröjd start måste du ställa in programmet och funktionerna igen.

Håll in **Programs** och **Options** samtidigt tills produkten är i programvalsläge.

## Avbryta programmet

Håll in **Programs** och **Options** samtidigt tills produkten är i programvalsläge. Kontrollera att det finns diskmedel i diskmedelsfacket innan du startar ett nytt program.

## Program klart

När programmet är klart visas 0:00 på displayen. Motsvarande faskontrolllampor är släckta.

Alla knappar är inaktiva utom strömbrytaren.

1. Tryck på strömbrytaren eller vänta tills Auto Off-funktionen automatiskt avaktiverar produkten. Om du öppnar luckan innan Auto Off aktiverats stängs produkten av automatiskt.
2. Stäng vattenkranen.

# 10. RÅD OCH TIPS

## 10.1 Allmänt

Följ tipsen nedan för optimal rengöring och torkning vid daglig användning och även för att skydda miljön.

- Diska i diskmaskinen enligt instruktionerna i användarmanualen förbrukar vanligtvis mindre vatten och energi än att diska för hand.
- Se till att diskmaskinen körs full för att spara vatten och energi. För bästa rengöringsresultat ska disken placeras i korgarna enligt instruktioner i användarmanualen utan att korgarna överbelastas.
- Skölj inte tallrikarna för hand i förväg. Det ökar vatten- och energiförbrukningen. Välj ett program med fördisk om så behövs.
- Ta bort större rester av mat från disken och töm koppar och glas innan du stoppar in dem i maskinen.
- Blöttlägg eller skölj kokkärl där maten har fastnat eller bränt vid innan du stoppar in dem i maskinen.
- Se till att föremålen i korgarna inte vidrör eller står på varandra. Bara då kan vattnet helt komma åt och diska all disk.
- Du kan använda maskindiskmedel, spolglans och salt separat eller så kan du använda multitabletter (t.ex. "Allt i 1"). Följ instruktionerna på förpackningen.
- Välj ett program enligt typen av disk och hur smutsig den är. **ECO** erbjuder den mest effektiva användningen av vatten och energiförbrukning.

- För att förhindra uppbyggnaden av kalk inuti maskinen:
  - Fyll på saltbehållaren vid behov.
  - Använd rekommenderad dos vad gäller diskmedel och spolglans.
  - Kontrollera att den aktuella nivån på vattenavhårdare överensstämmer med vattnets hårdhet.
  - Följ instruktionerna i kapitlet "**Skötsel och rengöring**".

## 10.2 Använda salt, spolglans och diskmedel

- Använd endast salt, spolglans och diskmedel avsett för diskmaskin. Andra sorters produkter kan skada maskinen.
- I områden med hårt vatten och mycket hårt vatten rekommenderar vi att man använder vanligt diskmedel (pulver, gel, tabletter utan ytterligare funktioner), spolglans och salt separat för optimal diskning och torkning.
- Minst en gång i månaden ska du låta maskinen gå med särskilt avsett maskinrengöringsmedel.
- Diskmedelstabletter löses inte upp helt vid korta program. För att undvika diskmedelsrester på porslinet rekommenderar vi att du använder tabletter för långa program.
- Använd alltid rätt mängd diskmedel. Otillräcklig dosering av diskmedel kan leda till dåligt resultat och fläckar från hårt vatten på disken. Användning av för mycket diskmedel med mjukt eller avhårdat vatten resulterar i



diskmedelrester på disken. Justera mängden diskmedel baserat på vattnets hårdhet. Se tillverkarens anvisningar på diskmedelsförpackningen.

- Använd alltid rätt mängd diskmedel. Otillräcklig dosering av spolglans gör att torkresultatet blir mindre bra. Användning av för mycket spolglans ger blåaktiga ränder på disken.
- Se till att nivån på vattenavhärningen är korrekt. Om nivån är för hög kan den ökade mängden salt i vattnet resultera i rost på besticken.

### 10.3 Vad du ska göra om du vill sluta använda multitabletter

Innan du börjar använda separat diskmedel, salt och sköljmedel ska du göra följande.

1. Ställ in vattenavhårdarens högsta nivå.
2. Kontrollera att saltbehållaren och spolglansbehållaren är fulla.
3. Starta det kortaste programmet med en sköljfas. Använd inte diskmedel och ladda inte korgarna.
4. När programmet är klart, ställ in avhårdaren efter vattenhårdheten där du bor.
5. Justera den utsläppta mängden spolglans.
6. Aktivering av indikatorn för spolglansfacket tomt.

### 10.4 Ladda korgarna

- Använd alltid hela utrymmet i korgarna.
- Diska bara föremål som tål maskindisk.
- Föremål gjorda av trä, horn, aluminium, tenn och koppar ska inte

diskas i maskinen eftersom de kan spricka, vridas, bli missfärgade eller nötas.

- Placera inte föremål i maskinen som kan absorbera vatten (svampar, disktrasor).
- Placera ihåliga föremål (till exempel koppar, glas och kokkärl) med öppningen nedåt.
- Se till att glas inte vidrör andra glas.
- Lägg lätta föremål i den övre korgen. Se till att föremålen inte kan flytta på sig.
- Lägg bestick och små föremål i bestickkorgen.
- Kontrollera att spolarmarna kan röra sig fritt innan ett program startas.

### 10.5 Innan ett program startas

Innan du sätter på valt program måste du se till att:

- Filtren är rena och rätt isatta.
- Saltbehållarens lock sitter tätt.
- Spolarmarna inte är igensatta.
- Det finns salt och spolglans (såvida du inte använder multitabletter).
- Disken är korrekt placerad i korgarna.
- Programmet är lämpligt för disken och smutsgraden.
- Rätt mängd diskmedel används.

### 10.6 Plocka ut disken ur korgarna

1. Låt disken kallna innan den plockas ut ur produkten. Varm disk kan lätt skadas.
2. Plocka först ut diskgodis från den nedre korgen, sedan från den övre.



När programmet är klart kan det fortfarande finnas vatten inuti maskinen.

## 11. SKÖTSEL OCH RENGÖRING



### VARNING!

Stäng av produkten och koppla bort den från eluttaget före underhåll.



Smutsiga filter och igensatta spolarmar försämrar diskresultaten. Kontrollera regelbundet och rengör dem vid behov.

## 11.1 Rengöra filtren

Filtersystemet består av tre delar.

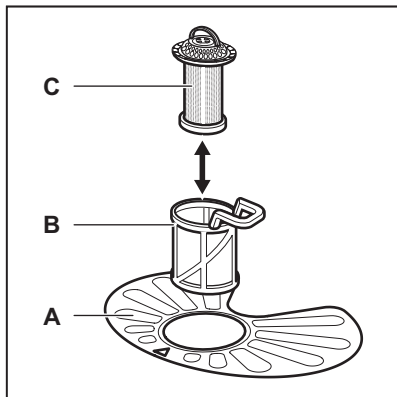

1. Vrid filtret (B) moturs och ta bort det.

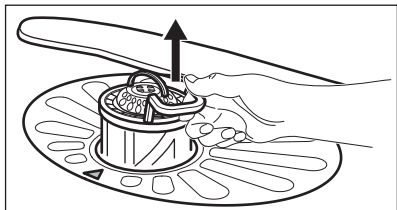
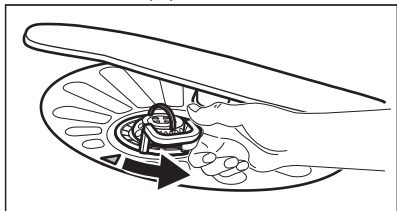

2. Ta ut filtret (C) ur filter (B).
3. Ta ut det platta filtret (A).

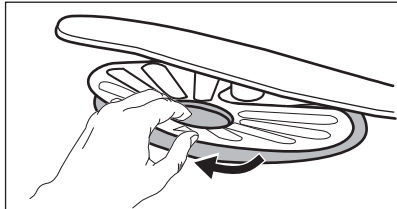

4. Diska filtren.

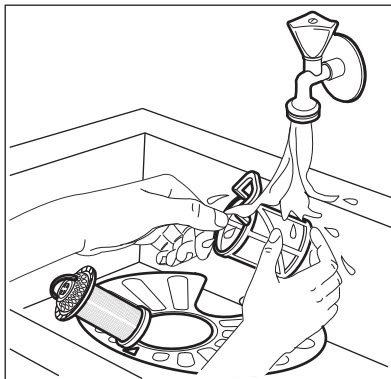

5. Kontrollera så att det inte finns några matrester eller smuts kvar i eller runt kanten på bottenkålen.
6. Sätt tillbaka det platta filtret (A). Kontrollera att det är rätt placerat under de två skenor.

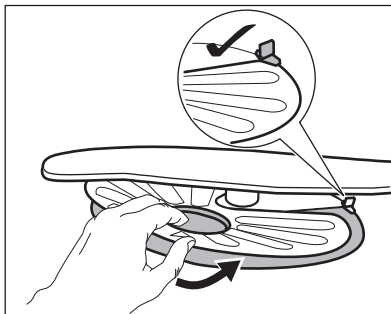

7. Sätt ihop filtren (B) och (C).
8. Sätt tillbaka filtret (B) i det platta filtret (A). Vrid medurs tills det låses på plats.

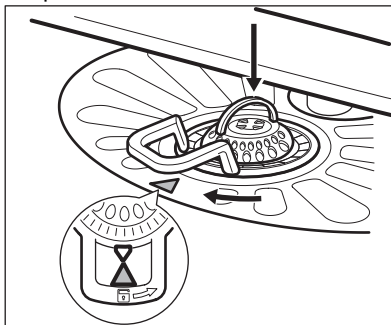

**FÖRSIKTIGHET!**

En felaktig placering av filtren kan orsaka dåliga diskresultat och skada produkten.

**11.2 Rengöring av spolarmar**

Ta inte bort spolarmarna. Om hålen i spolarmarna blir igensatta, ta bort smuts med ett vasst föremål.

**11.3 Utvändig rengöring**

- Rengör produkten med en fuktig, mjuk trasa.
- Använd bara neutrala rengöringsmedel.
- Använd inte produkter med slipeffekt, skursvampar eller lösningsmedel.

**11.4 Invändig rengöring**

- Rengör produkten noga, samt luckans gummipackning, med en mjuk fuktad duk.
- Om du använder programmen med kort varaktighet ofta kan dessa lämna fettrester och kalkavlagringar i produkten. För att förhindra detta rekommenderar vi att man kör ett

program med lång varaktighet minst två gånger i månaden.

- För att bevara livslängden på din maskin rekommenderar vi att du varje månad använder en särskild rengöringsprodukt för diskmaskiner. Följ instruktionerna noga på förpackningen.

**11.5 Ta bort främmande föremål**

Kontrollera filtren och bottsilen efter varje användning av diskmaskinen. Främmande föremål (exempelvis av glas, plast, ben eller tandpetare) minskar rengöringseffekten och kan skada tömningspumpen.

**FÖRSIKTIGHET!**

Kontakta ett auktoriserat servicecenter om du inte kan ta bort främmande föremål.

1. Ta isär filtersystemet enligt beskrivning i detta kapitel.
2. Ta bort alla främmande föremål manuellt.
3. Sätt tillbaka filtren enligt beskrivning i detta kapitel.

**12. FELSÖKNING****WARNING!**

Felaktig reparation kan utgöra en fara för användarens säkerhet. Reparationer måste utföras av behörig personal.

**De flesta problemen som kan uppstå kan lösas utan att man behöver**

**kontakta en auktoriserad serviceverkstad.**

Se nedanstående tabell för information om eventuella problem.

Vid vissa problem visas en larmkod på displayen.

Problem och larmkod	Möjlig orsak och åtgärd
Du kan inte aktivera maskinen.	<ul style="list-style-type: none"> <li>• Se till att stickkontakten sitter ordentligt i eluttaget.</li> <li>• Kontrollera att det inte finns någon skadad säkring i säkringsdosan.</li> </ul>

Problem och larmkod	Möjlig orsak och åtgärd
Programmet startar inte.	<ul style="list-style-type: none"> <li>• Kontrollera att maskinens lucka är stängd.</li> <li>• Tryck <b>Start</b>.</li> <li>• Om fördröjd start är inställd avbryter du den inställningen eller väntar tills nedräkningen är slut.</li> <li>• Maskinen laddar saltet inuti vattenavhårdaren. Själva avhårdningsprocessen tar cirka 5 minuter.</li> </ul>
Diskmaskinen fylls inte med vatten. Displayen visar <b>i10</b> eller <b>i11</b> .	<ul style="list-style-type: none"> <li>• Kontrollera att vattenkranen är öppen.</li> <li>• Kontrollera att trycket i vattentillförseln inte är för lågt. Kontakta din lokala vattenmyndighet för information om detta.</li> <li>• Kontrollera att vattenkranen inte är igentäppt.</li> <li>• Kontrollera att filtret i tilloppsslangen inte är igentäppt.</li> <li>• Kontrollera att tilloppsslangen inte är böjd, skadad eller vriden.</li> </ul>
Maskinen tömmer inte ut vattnet. Displayen visar <b>i20</b> .	<ul style="list-style-type: none"> <li>• Kontrollera att avloppsmuffen inte är igentäppt.</li> <li>• Kontrollera att det inre filtersystemet inte är igentäppt.</li> <li>• Kontrollera att avloppsslangen inte är böjd eller vriden.</li> </ul>
Översvämningsskyddet är aktiverat. Displayen visar <b>i30</b> .	<ul style="list-style-type: none"> <li>• Stäng vattenkranen.</li> <li>• Kontrollera att maskinen är rätt installerad.</li> <li>• Se till att korgarna fylls så som visas i användarmanualen.</li> </ul>
Fel på vattennivåsensorn. Displayen visar <b>i41</b> - <b>i44</b> .	<ul style="list-style-type: none"> <li>• Kontrollera att filtren är rena.</li> <li>• Stäng av maskinen och sätt på den igen.</li> </ul>
Fel på diskpumpen eller tömningpumpen. Displayen visar <b>i51</b> - <b>i59</b> eller <b>i5A</b> - <b>i5F</b> .	<ul style="list-style-type: none"> <li>• Stäng av maskinen och sätt på den igen.</li> </ul>
Temperaturen på vattnet inuti maskinen är för hög eller så är det fel på temperatursensorn. Displayen visar <b>i61</b> eller <b>i69</b> .	<ul style="list-style-type: none"> <li>• Se till att temperaturen på inloppsvattnet inte överstiger 60 °C.</li> <li>• Stäng av maskinen och sätt på den igen.</li> </ul>
Tekniskt fel på maskinen. Displayen visar <b>iC0</b> eller <b>iC3</b> .	<ul style="list-style-type: none"> <li>• Stäng av maskinen och sätt på den igen.</li> </ul>
Vattennivån i maskinen är för hög. Displayen visar <b>iF1</b> .	<ul style="list-style-type: none"> <li>• Stäng av maskinen och sätt på den igen.</li> <li>• Kontrollera att filtren är rena.</li> <li>• Se till att utloppsslangen är installerad vid rätt höjd ovanför golvet. Se installationsanvisningarna.</li> </ul>
Maskinen stannar och startar flera gånger under körning.	<ul style="list-style-type: none"> <li>• Det är helt normalt. Det ger ett optimalt rengöringsresultat och energibesparingar.</li> </ul>

Problem och larmkod	Möjlig orsak och åtgärd
Programmet tar för lång tid.	<ul style="list-style-type: none"> <li>• Välj TimeManager tillvalet för att förkorta programtiden.</li> <li>• Om tillvalet fördröjd start är inställt avbryter du inställningen eller väntar tills nedräkningen är slut.</li> </ul>
Den visade programtiden är inte längre än varaktigheten i tabellen med förbrukningsvärden.	<ul style="list-style-type: none"> <li>• Se tabellen över förbrukningsvärden i avsnittet "<b>Program</b>".</li> </ul>
Den återstående tiden på displayen ökar och hoppar nästan till slutet av programtiden.	<ul style="list-style-type: none"> <li>• Detta är inget fel. Maskinen fungerar som den ska.</li> </ul>
Liten läcka från maskinluckan.	<ul style="list-style-type: none"> <li>• Skåpet står inte rakt. Lossa eller dra åt de justerbara fötterna (om tillämpligt).</li> <li>• Maskinluckan är inte centrerad på trumman. Justera den bakre foten (om tillämpligt).</li> </ul>
Luckan är svår att stänga.	<ul style="list-style-type: none"> <li>• Skåpet står inte rakt. Lossa eller dra åt de justerbara fötterna (om tillämpligt).</li> <li>• Delar av porslinet sticker ut från korgarna.</li> </ul>
Luckan öppnas när ett program är igång.	<ul style="list-style-type: none"> <li>• Funktionen AirDry är aktiverad. Du kan avaktivera funktionen. Se "<b>Inställningar</b>".</li> </ul>
Skramlande/knackande ljud inifrån maskinen.	<ul style="list-style-type: none"> <li>• Porslinet är inte ordentligt insatt i korgarna. Se broschyren om hur man laddar korgarna.</li> <li>• Se till att sprayarmen kan röra sig fritt.</li> </ul>
Maskinen löser ut automat-säkringen.	<ul style="list-style-type: none"> <li>• Strömstyrkan är otillräcklig för att kunna leverera ström till alla apparater som används samtidigt. Kontrollera uttagets strömstyrka och kapaciteten på mätaren eller stäng av en av apparaterna som används.</li> <li>• Internt elektriskt fel på maskinen. Kontakta en auktoriserad serviceverkstad.</li> </ul>



Se "**Före första användning**", "**Daglig användning**" eller "**Råd och tips**" för andra möjliga orsaker.

När du har kontrollerat maskinen, stäng av och slå på den igen. Kontakta en auktoriserad serviceverkstad om problemet uppstår igen.

För larmkoder som inte beskrivs i tabellen, kontakta en auktoriserad serviceverkstad.



#### **WARNING!**

Vi rekommenderar att du inte använder maskinen förrän problemet är helt fixat. Koppla från maskinen och anslut den inte igen förrän du är säker på att den fungerar korrekt.

## 12.1 Disk- och torkresultaten är inte tillräckligt bra

Problem	Möjlig orsak och åtgärd
Dåligt diskresultat.	<ul style="list-style-type: none"> <li>• Se ”<b>Daglig användning</b>”, ”<b>Tips</b>” och broschyren om hur man laddar korgarna.</li> <li>• Använd ett intensivare diskprogram.</li> <li>• Rengör spolarmnstyckena och filter. Se ”<b>Underhåll och rengöring</b>”</li> </ul>
Maskinen torkar disken dåligt.	<ul style="list-style-type: none"> <li>• Disken har lämnats kvar för länge i en stängd maskin.</li> <li>• Det finns ingen spolglans eller mängden spolglans är för låg. Ställ in spolglansdoseringen på en högre nivå.</li> <li>• Plastföremål kan behöva handtorkas.</li> <li>• För bästa torkresultat, aktivera alternativet XtraDry och välj AirDry.</li> <li>• Vi rekommenderar att spolglans alltid används, även i kombination med multitabletter.</li> </ul>
Det finns vitaktiga ränder eller blåaktiga beläggningar på glas och porslin.	<ul style="list-style-type: none"> <li>• Den utsläppta mängden spolglans är för stor. Justera nivån på spolglansen till en lägre nivå.</li> <li>• För mycket diskmedel har använts.</li> </ul>
Det finns fläckar och torkade vattendroppar på glas och porslin.	<ul style="list-style-type: none"> <li>• Den utsläppta mängden spolglans är inte tillräcklig. Justera nivån på spolglansen till en högre nivå.</li> <li>• Spolglansens kvalitet kan vara orsaken.</li> </ul>
Disken är våt.	<ul style="list-style-type: none"> <li>• För bästa torkresultat, aktivera alternativet XtraDry och välj AirDry.</li> <li>• Programmet har ingen torkfas eller har en torkfas med låg temperatur.</li> <li>• Spolglansfacket är tomt.</li> <li>• Spolglansens kvalitet kan vara orsaken.</li> <li>• Kvaliteten på multitabletterna kan vara orsaken. Prova ett annat märke eller aktivera spolglansfacket och använd spolglans tillsammans med multitabletterna.</li> </ul>
Insidan på maskinen är blöt.	<ul style="list-style-type: none"> <li>• Detta är inget fel, det orsakas av fuktigheten i luften som kondenserar på väggarna.</li> </ul>
Ovanligt skum under diskning.	<ul style="list-style-type: none"> <li>• Använd diskmedlet som är avsett för diskmaskiner.</li> <li>• Använd ett diskmedel från en annan tillverkare.</li> <li>• Förskölj inte disk under rinnande vatten innan du ställer in den i maskinen.</li> </ul>
Det finns rost på besticken.	<ul style="list-style-type: none"> <li>• Det finns för mycket salt i diskvattnet. Se avsnittet ”<b>Vattenavhårdare</b>”.</li> <li>• Bestick av silver och rostfritt stål placeras tillsammans. Undvik att sätta bestick av silver och rostfritt stål nära varandra.</li> </ul>

Problem	Möjlig orsak och åtgärd
Det finns rester kvar i diskmedelsfacket vid slutet av programmet.	<ul style="list-style-type: none"> <li>• Diskmedelstabletten fastnade i facket och kunde därför inte sköljas bort med vatten.</li> <li>• Vattnet kan inte skölja bort diskmedlet från facket. Se till att spolarmen roterar fritt och inte är tilltäppt.</li> <li>• Se till att föremålen i korgarna inte hindrar locket till diskmedelsfacket från att öppna.</li> </ul>
Dålig lukt i maskinen.	<ul style="list-style-type: none"> <li>• Se <b>"Invändig rengöring"</b>.</li> </ul>
Kalkavlagringar på porslin, i diskmaskinen och på insidan av dörren.	<ul style="list-style-type: none"> <li>• Saltnivån är låg, kontrollera påfyllningsindikatorn.</li> <li>• Saltbehållarens lock sitter löst.</li> <li>• Vattnets hårdhetsgrad är hög. Se avsnittet <b>"Vattenavhårdare"</b>.</li> <li>• Använd salt och ställ in regenerering av vattenavhårdare även om du använder multifunktionstabletter. Se avsnittet <b>"Vattenavhårdare"</b>.</li> <li>• Om det fortfarande finns kalkavlagringar ska maskinen rengöras med särskilda medel som är avsedda för detta ändamål.</li> <li>• Prova med ett annat diskmedel.</li> <li>• Kontakta diskmedelstillverkaren.</li> </ul>
Matt, missfärgat eller naggat porslin.	<ul style="list-style-type: none"> <li>• Se till att endast diskmaskinssäkra föremål diskas i maskinen.</li> <li>• Ladda och plocka ur korgarna försiktigt. Se broschyren om hur man laddar korgarna.</li> <li>• Placera ömtåliga föremål i den övre korgen.</li> </ul>



Se **"Före första användning"**, **"Daglig användning"** eller **"Råd och tips"** för andra möjliga orsaker.

## 13. TEKNISK INFORMATION

Mått	Bredd / höjd / djup (mm)	596 / 818 - 878 / 590
Elanslutning <sup>1)</sup>	Spänning (V)	220 - 240
	Frekvens (Hz)	50
Vattentryck	Min. / max. bar (MPa)	0.5 (0.05) / 8 (0.8)
Vattenförsörjning	Kallt vatten eller varmt vatten <sup>2)</sup>	max 60 °C
Kapacitet	Kuvert	13

Strömförbrukning <sup>3)</sup>	Kvar på-läge (W)	5.0
	Av-läge (W)	0.50

1) Se märkskylten för andra värden.

2) Om varmvattnet kommer från en alternativ energikälla (t.ex. solpaneler) kan en varmvattensanslutning användas för att minska energiförbrukningen.

3) I enlighet med förordning 1059/2010.

### 13.1 Länk till EU EPREL databas

QR-koden på energimärkningsetiketten som levereras med produkten ger en webblänk till registreringen av denna produkt i EU EPREL-databasen. Förvara energimärkningsetiketten som referens tillsammans med användarhandboken och alla andra dokument som medföljer denna produkt.

Det går att hitta information relaterad till produktens prestanda i EU EPREL-

databasen med hjälp av länken <https://eprel.ec.europa.eu> och modellnamnet och produktnumret som du kan hitta på maskinens typskylt. Se kapitlet "Produktbeskrivning".

För mer detaljerad information om energimärkning, gå in på [www.theenergylabel.eu](http://www.theenergylabel.eu).

## 14. MILJÖSKYDD

Återvinn material med symbolen . Återvinn förpackningen genom att placera den i lämpligt kärl. Bidra till att skydda vår miljö och vår hälsa genom att återvinna avfall från elektriska och elektroniska produkter. Släng inte

produkter märkta med symbolen  med hushållsavfallet. Lämna in produkten på närmaste återvinningsstation eller kontakta kommunkontoret.



[www.electrolux.com/shop](http://www.electrolux.com/shop)



156800550-A-362020

